

Voorgevel
gewijzigd

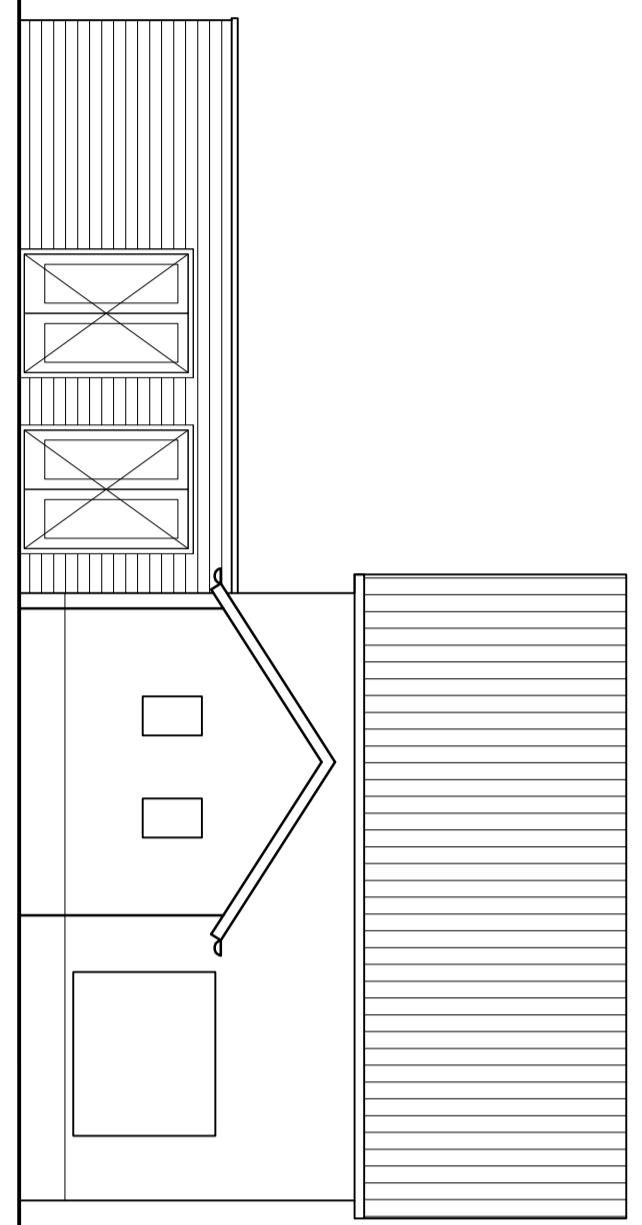

Achtergevel
gewijzigd

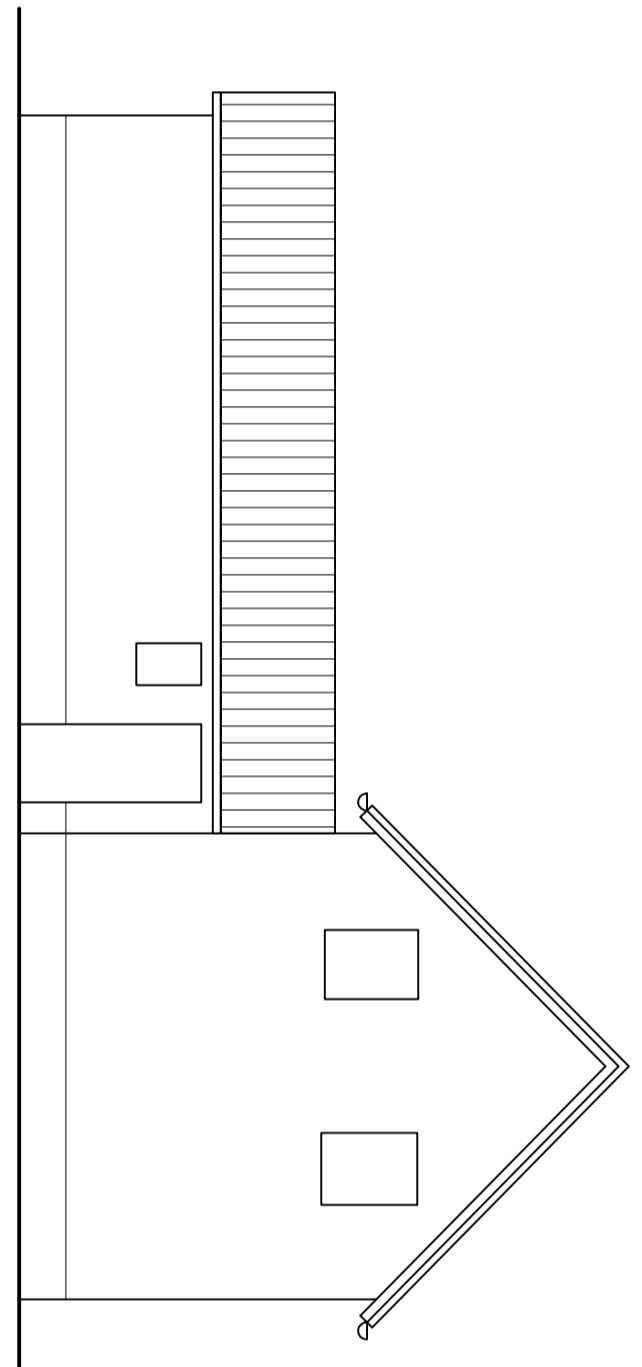

Linker zijgevel
gewijzigd

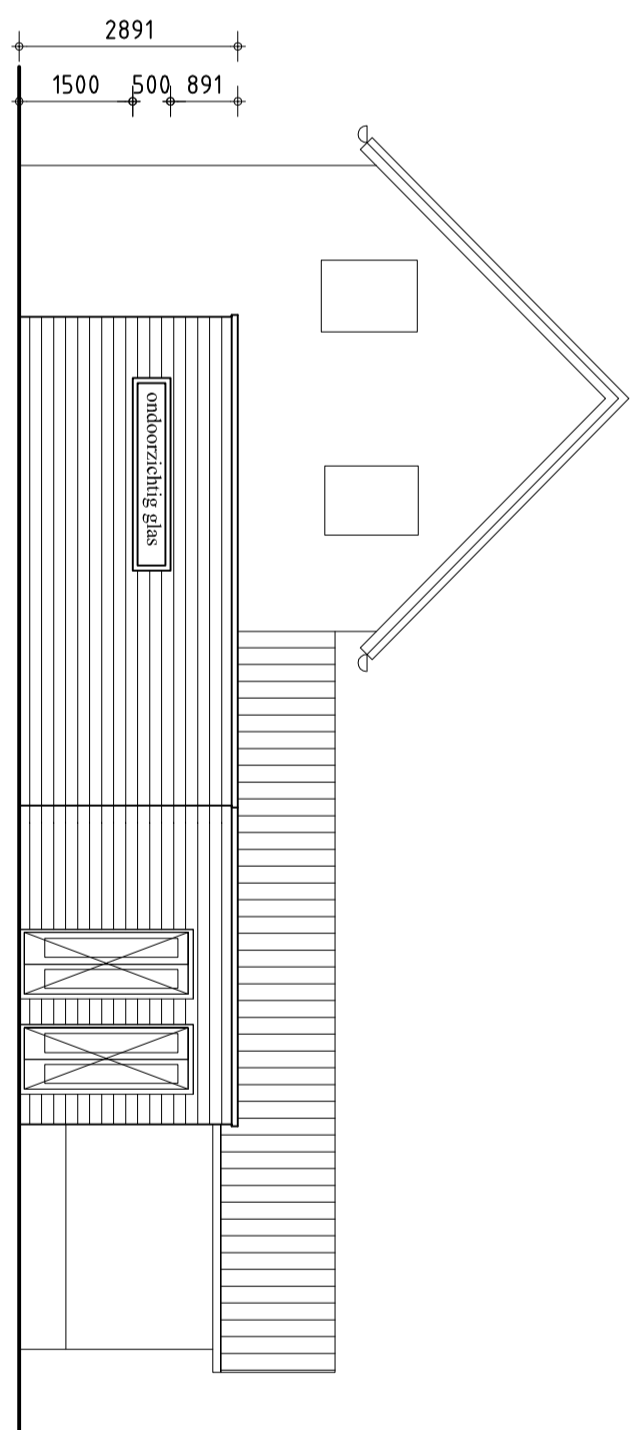

Rechter zijgevel
gewijzigd

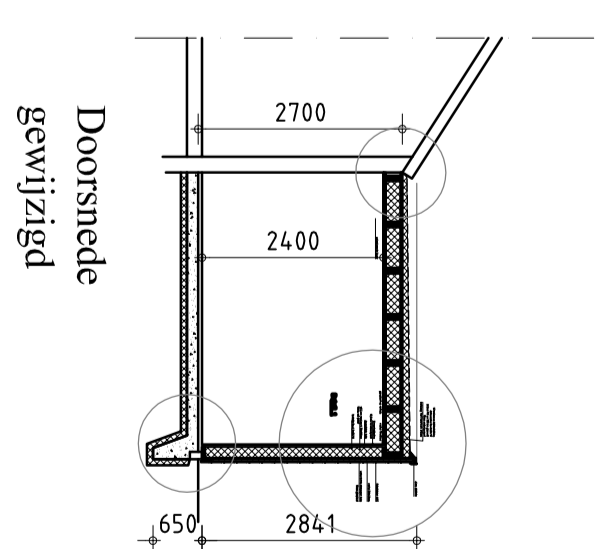

Doersnode
gewijzigd

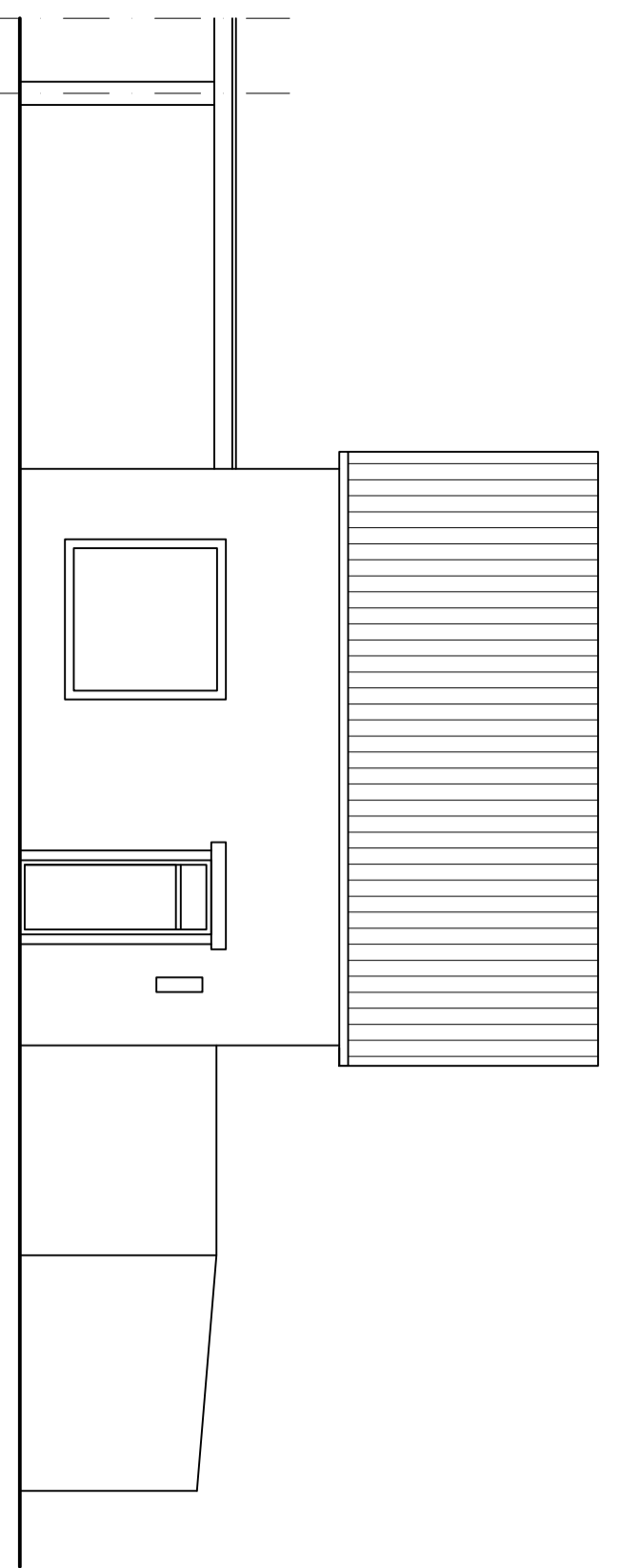

Voorgevel
bestaand

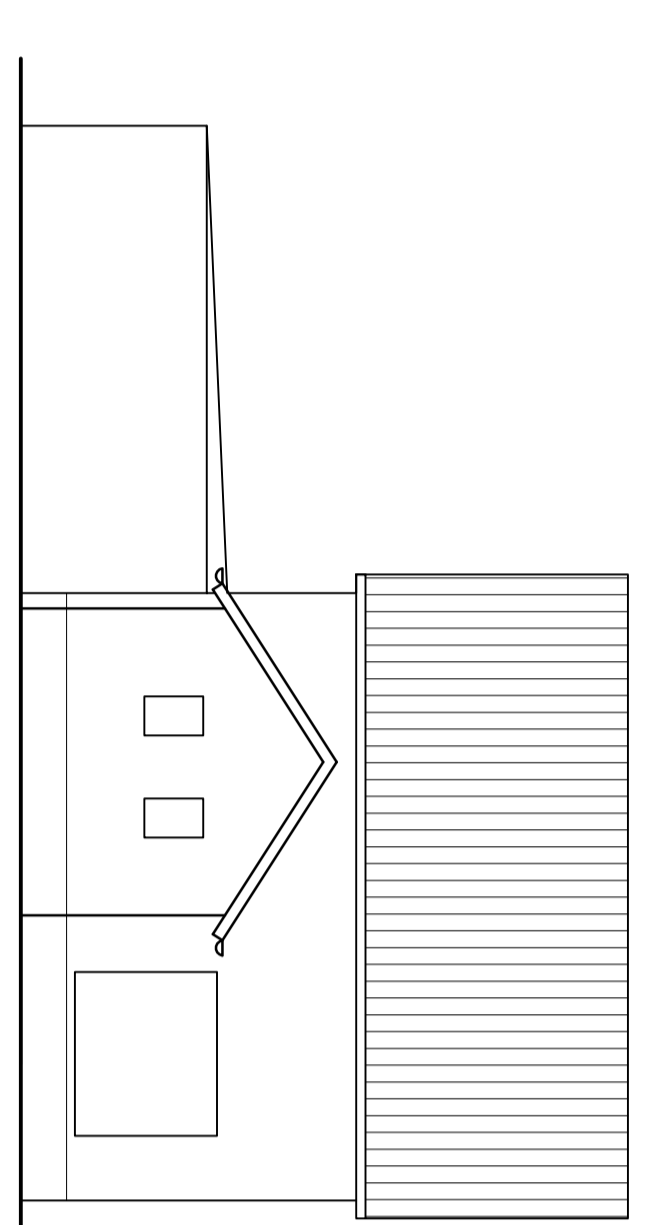

Achtergevel
bestaand

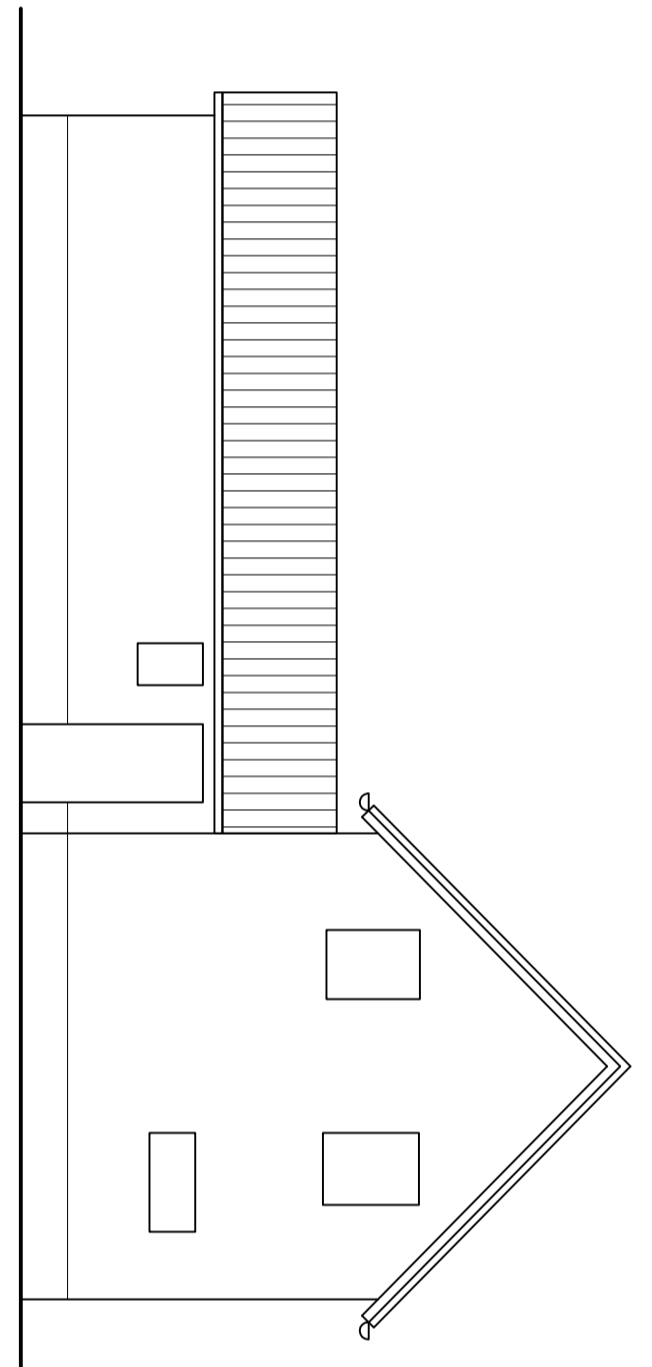

Linker zijgevel
bestaand

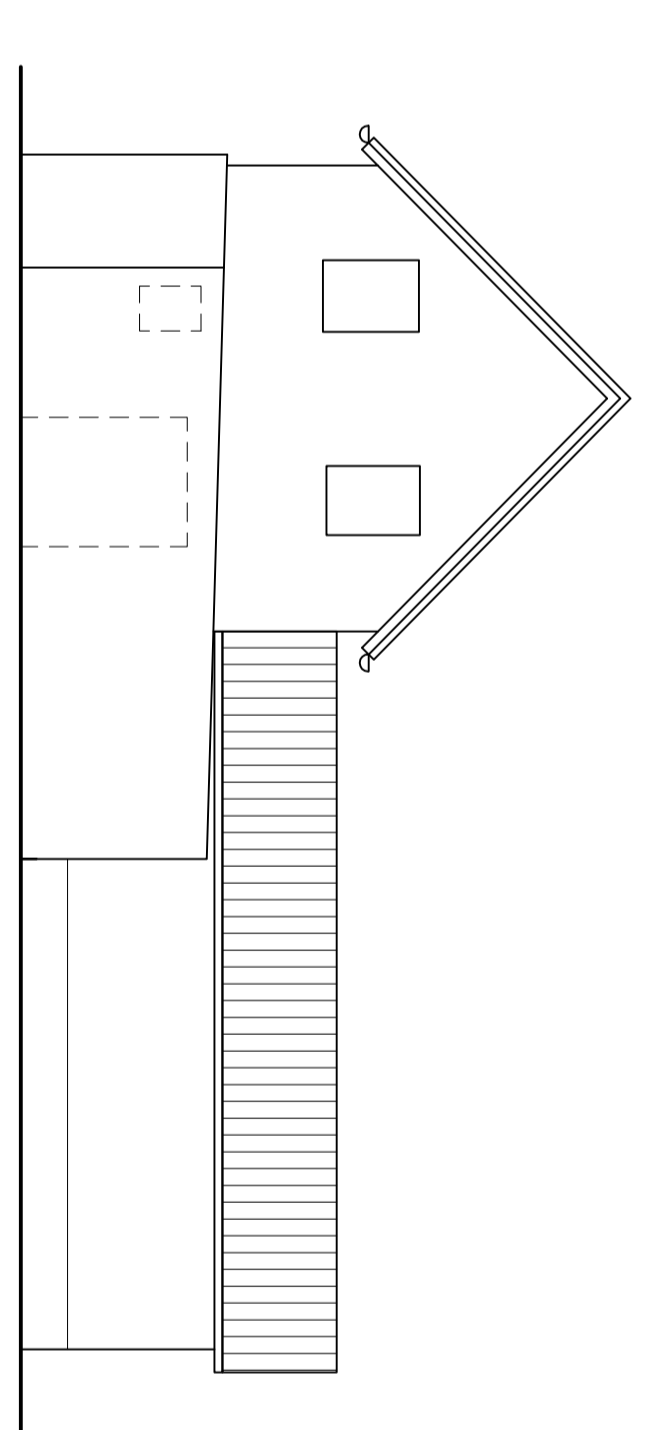

Rechter zijgevel
bestaand

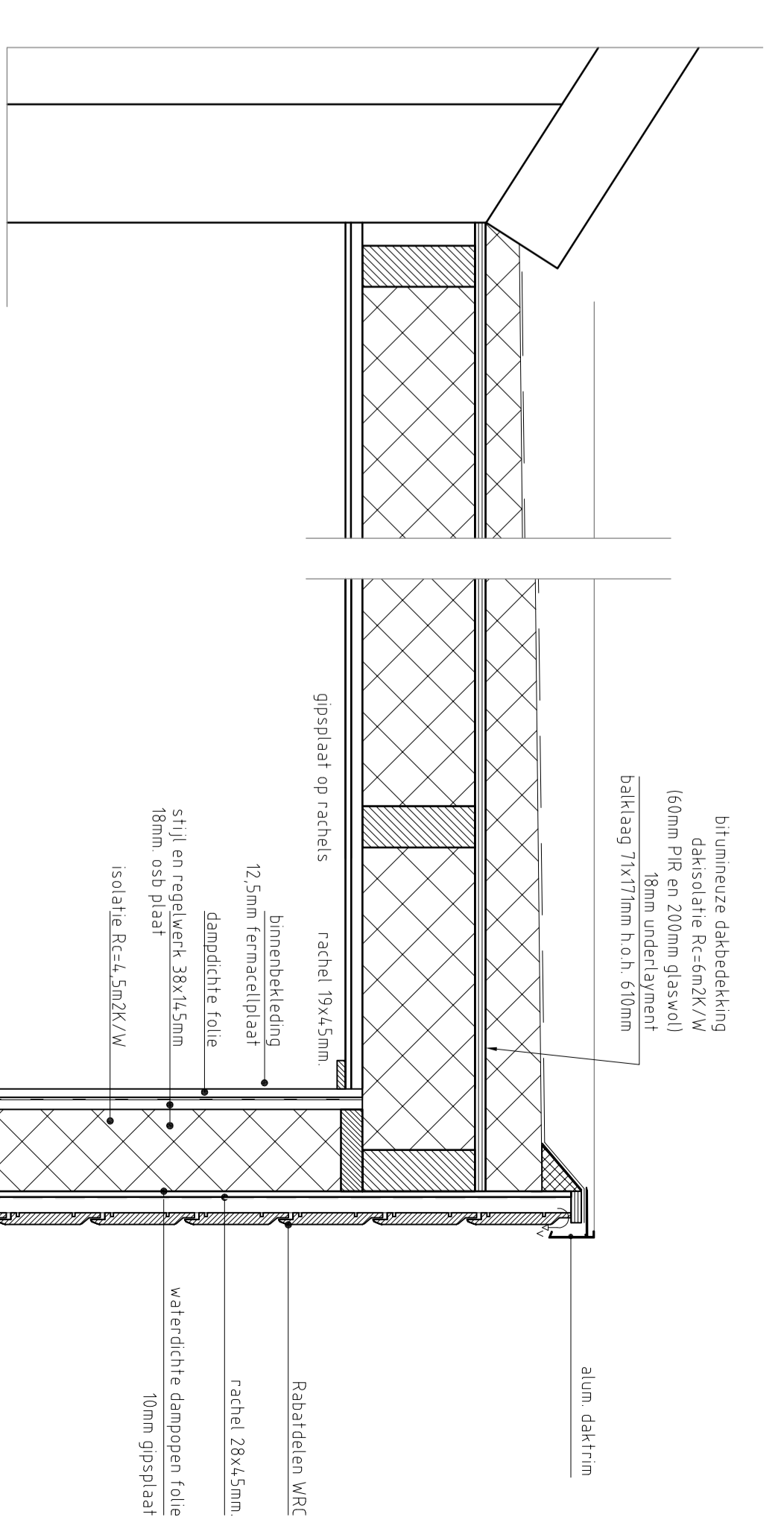

Detail 1

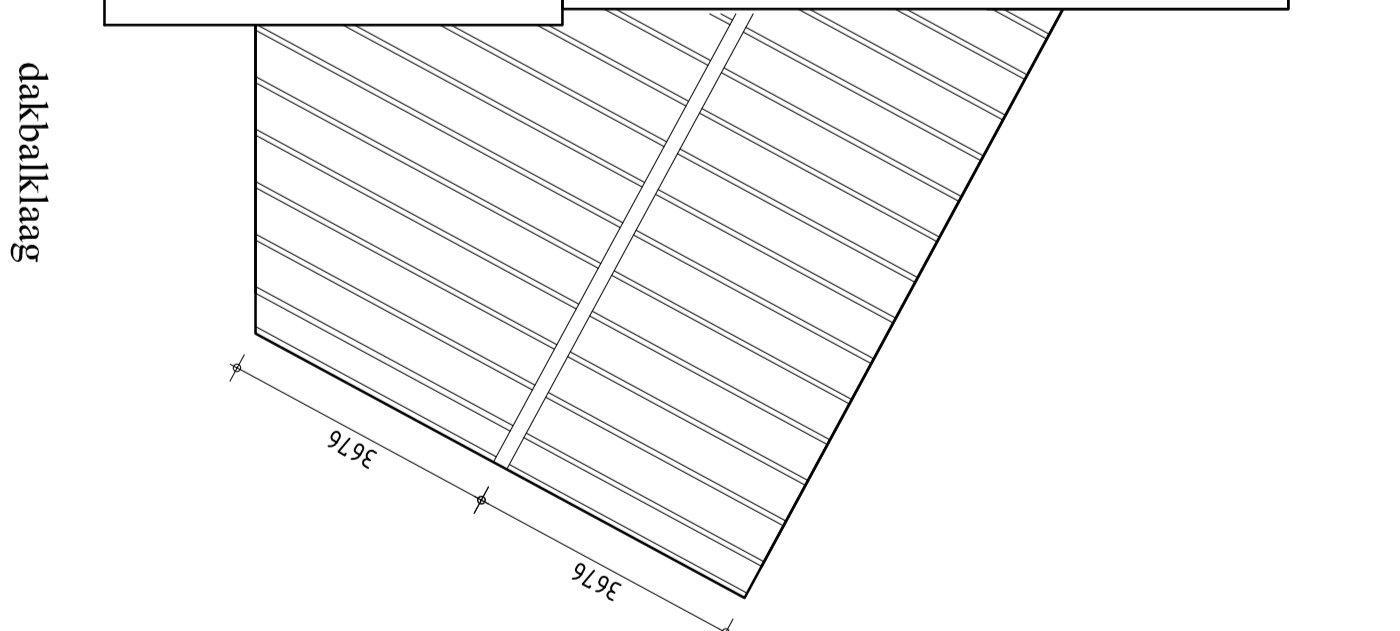
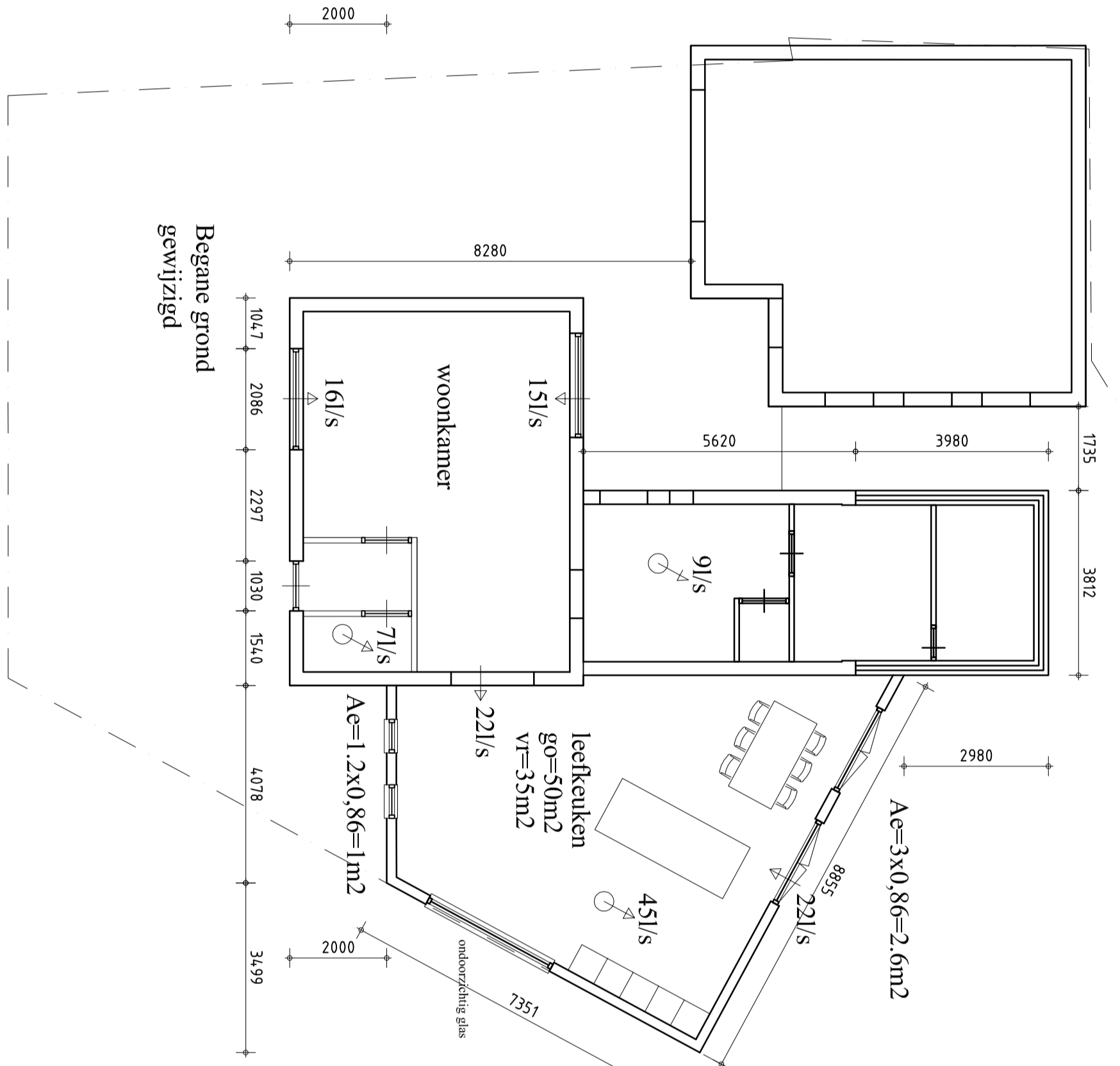
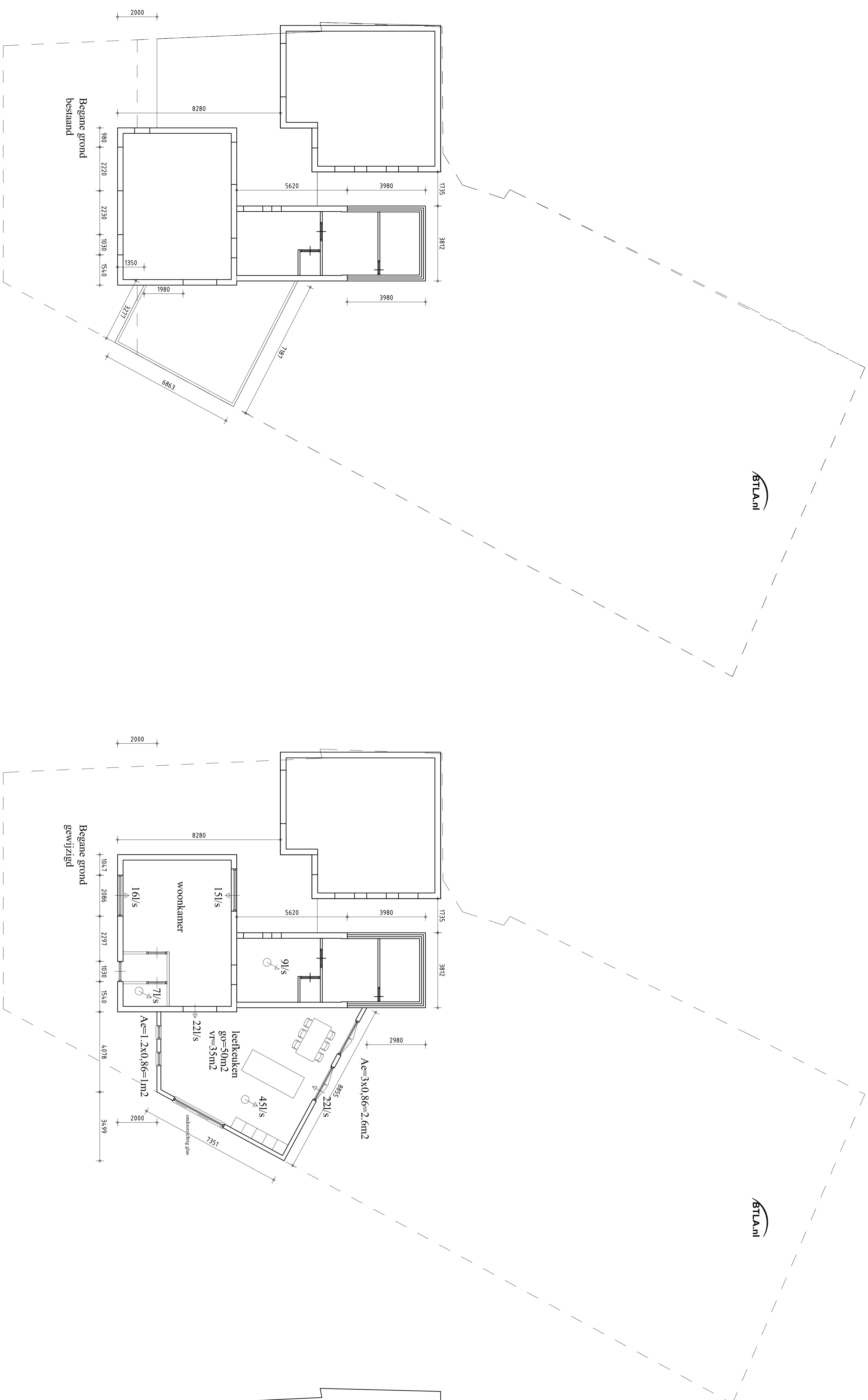

ALGEMEEN REMOBI

Materialen	Soorten
Gebruiksvoorwaarden	Soorten
Gebruiksvoorwaarden	Soorten
Gebruiksvoorwaarden	Soorten

MATERIALENSTAF

Onderdeel	Material	Kennt
Wand	gips	verf
plafond	gips	verf
vloer	gips	verf
deur	hout	verf
ramen	hout	verf
interieur	hout	verf
exterieur	hout	verf
afdekking	gips	verf
afdekking	gips	verf
afdekking	gips	verf
afdekking	gips	verf
afdekking	gips	verf
afdekking	gips	verf
afdekking	gips	verf
afdekking	gips	verf
afdekking	gips	verf
afdekking	gips	verf

Besteltekering Vinkenbroek 8 5758 AV Neebant

oefnr: 06437242
adres: Vinkenbroek 8, 5758 AV Neebant
plaats: Vinkenbroek 8, 5758 AV Neebant
formaat: A1
datum: 01-07-2019

uitbreiding woning

Besteltekering Vinkenbroek 8 5758 AV Neebant
oefnr: 06437242
adres: Vinkenbroek 8, 5758 AV Neebant
plaats: Vinkenbroek 8, 5758 AV Neebant
formaat: A1
datum: 01-07-2019

uitbreiding woning

BT.Laan

Geniel Lam
06-15171010
www.bt.laan.nl

voor de afwijking van de gemeentelijke bestemmingsplan of de provincie of de gemeente.
een CdB-verandering naar het gemeentelijke bestemmingsplan wordt BT.Laan de mediatechniek in gebruik